

# **E-MOTION<sup>®</sup>**

## **duo drive**

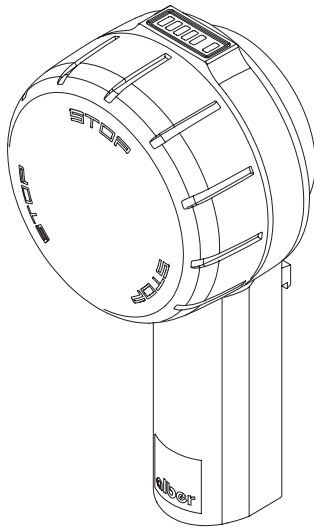

Gebrauchsanweisung e-motion DuoDrive DE

Instructions for Use e-motion DuoDrive EN

Instructions d'utilisation e-motion DuoDrive FR

Gebruiksaanwijzing e-motion DuoDrive NL

Bruksanvisning e-motion DuoDrive NO



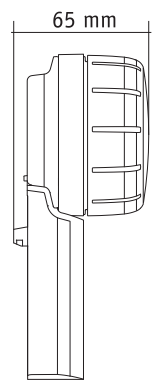
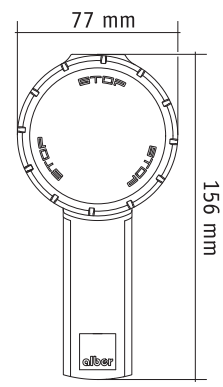
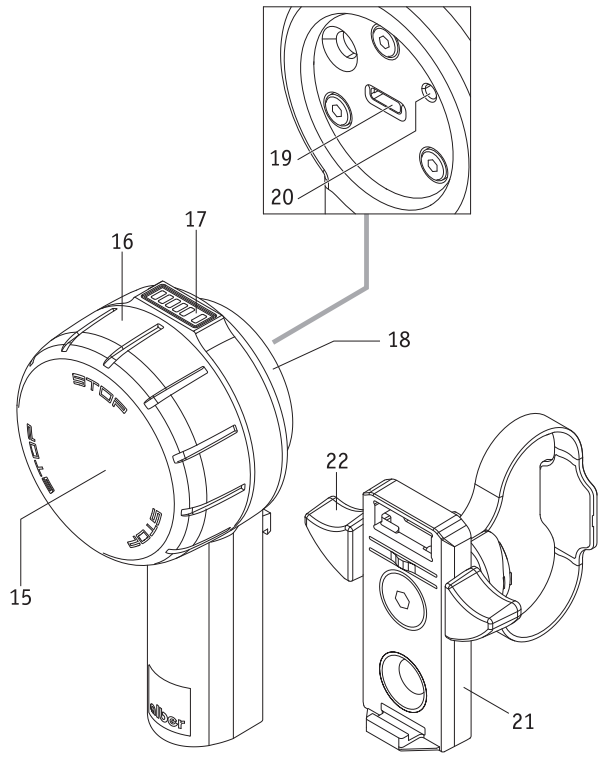

## Inhoud

1.	Inleiding	2	12.1	Laadtoestand van de accu's van de e-motion wielen	13
2.	De bedieningseenheid aanbrengen en afnemen	3	12.2	Laadtoestand van de accu van de bedieningseenheid	13
3.	De bedieningseenheid instellen	4	12.3	Fout- en waarschuwingmeldingen op de bedieningseenheid	13
4.	Het systeem inschakelen	5	13.	Automatische zelfuitschakeling	14
5.	Rijden met de bedieningseenheid (Cruise Mode)	6	14.	Pairing	14
6.	Noodstop bij gevarensituaties	8	14.1	Algemene informatie	14
7.	De ondersteuningstrap wisselen	9	14.2	Pairing van de e-motion wielen met de bedieningseenheid	15
8.	Gebruik van de optionele ECS-afstandsbediening of de Mobility App	10	15.	Technische gegevens	16
9.	De bedieningseenheid uitschakelen	10	16.	Minimale eisen aan de oplader	16
10.	De accu's van de bedieningseenheid opladen	11	17.	Veiligheids- en gevarenaanwijzingen voor het rijden met de e-motion	17
10.1	Aanwijzing over de opladers	11	18.	Bijkomende veiligheidsinstructies bij het rijden in Cruise Mode	17
10.2	Laadproces	11			
11.	Bijkomende weergaven van de bedrijfstoestanden op het e-motion wiel bij het rijden in Cruise Mode	12			
12.	Weergaven en foutmeldingen op de bedieningseenheid	13			



44.0001.4.07.03  
Stand: 2024-11-15

Deze gebruiksaanwijzing kan in de meest actuele versie gedownload worden op onze website [www.alber.de](http://www.alber.de). Als u een versie met grotere letters wenst, gelieve download de gebruiksaanwijzing als PDF-bestand van onze website. U kunt dit bestand groter weergeven op uw scherm.

## 1. Inleiding

Deze gebruiksaanwijzing geeft u informatie over de *e-motion M25 DuoDrive*, een bedieningseenheid voor het rijden met de e-motion aandrijving in de zogenoemde Cruise Mode, hierna “e-motion” genoemd. Belangrijke tips, aanwijzingen en waarschuwingen zijn in deze gebruiksaanwijzing als volgt gekenmerkt:



Tips, aanwijzingen en bijzondere informatie.



**Waarschuwing voor mogelijke gevaren voor uw veiligheid en gezondheid en informatie over mogelijk gevaar voor letsel. Waarschuwing voor mogelijke technische problemen of schade.**

- Neem verplicht deze aanwijzingen en waarschuwingen bevestigd in acht, om persoonlijk letsel en schade aan het product te vermijden!
- Instructies in deze gebruiksaanwijzing, bijvoorbeeld “vooraan”, “achteraan”, “links”, “rechts”, enz., hebben betrekking tot de positie uit het perspectief van de bestuurder.
- De symbolen die op de etiketten en gedeeltelijk in deze gebruiksaanwijzing worden gebruikt, worden toegelicht in de gebruiksaanwijzing van de e-motion M25.



Alber GmbH sluit aansprakelijkheid uit voor schade die wordt veroorzaakt door

- niet-beoogd gebruik van de e-motion en de toebehoren ervan,
- gebruik van de e-motion en de toebehoren ervan door een niet geïnstrueerde persoon,
- gebruik van de e-motion en de toebehoren ervan in strijd met de aanwijzingen, met name de veiligheidsinstructies en gevarenaanwijzingen in deze gebruiksaanwijzing,
- overschrijding van de in deze gebruiksaanwijzing gedefinieerde technische grenzen bij de gebruiker of bij derden.



**Maak u vóór de ingebruikname van de e-motion vertrouwd met de veiligheidsinstructies en gevarenaanwijzingen in de afzonderlijke hoofdstukken van deze gebruiksaanwijzing en van de gebruiksaanwijzing van de e-motion M25.**

## 2. De bedieningseenheid aanbrengen en afnemen

Door uw specialist is een houderplaat [21] voor de bedieningseenheid aangebracht aan uw rolstoel. U kunt de bedieningseenheid te allen tijde in de houderplaat plaatsen of deze eruit nemen.

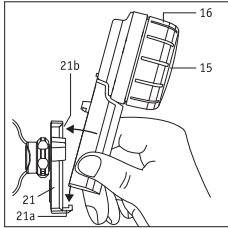

### De bedieningseenheid aanbrengen

- Trek eerst de vastzetremmen van uw rolstoel aan.
- Schakel de twee e-motion wielen uit (zie gebruiksaanwijzing e-motion M25).
- Als de bedieningseenheid is ingeschakeld, schakelt u deze uit (zie hoofdstuk 9)
- Schuif vervolgens de bedieningseenheid in een licht schuine positie in de houder [21a] aan de houderplaat [21]. Houd de bedieningseenheid hierbij onderaan aan de greep, maar in geen geval aan het selectiewiel voor snelheid [16] vast (zie afbeelding).
- Kantel de bedieningseenheid tegen de houderplaat [21], tot deze hoorbaar in de houder [21b] vastklikt.
- Controleer of de bedieningseenheid stevig vastzit in de houderplaat [21].



**Houd de bedieningseenheid bij het in de houderplaat [21] schuiven in geen geval aan het selectiewiel voor de snelheid [16] vast, maar uitsluitend bij de greep (zie afbeelding hier-naast). Zo voorkomt u ongewild inschakelen van de bedieningseenheid**

3

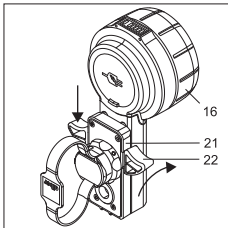

### De bedieningseenheid afnemen

- Trek eerst de vastzetremmen van uw rolstoel aan.
- Schakel, voorzover dit nog niet is gebeurd, de twee e-motion wielen uit (zie gebruiksaanwijzing e-motion M25).
- Schakel de bedieningseenheid uit (zie hoofdstuk 9)
- Druk de arrêtering [22] van de houderplaat [21] aan één of beide zijden naar beneden. Houd de bedieningseenheid alleen bij de handgreep vast, nooit bij de selectiewiel voor de snelheid [16].
- Neem de bedieningseenheid uit de houderplaat [21]. Houd de bedieningseenheid hierbij aan de greep, maar in geen geval aan het selectiewiel voor de snelheid [16] vast.
- Leg de bedieningseenheid op een veilige plaats weg.



Wanneer u de arrêtering [22] indrukt en de bedieningsunit van de houderplaat [21] neemt, mag u deze nooit bij de selectiewiel voor de snelheid [16] vasthouden, maar alleen bij de handgreep (zie afbeelding).

Dit voorkomt dat de bedieningsunit per ongeluk wordt ingeschakeld en naar beneden valt.

### Informatie voor linkshandigen

- Tenzij anders aangegeven bij de bestelling van de e-motion, wordt de houderplaat [21] standaard aan de rechterkant van de rolstoel gemonteerd.
- Met de Mobility App kan de bedieningseenheid te allen tijde worden aangepast voor het gebruik door linkshandigen. Meer informatie hierover vindt u in de gebruiksaanwijzing van de e-motion Mobility App.

### 3. De bedieningseenheid instellen

Indien gewenst of vereist kan de positie van de indicatie [23] worden aangepast.

- Schakel de twee e-motion wielen volledig uit (zie gebruiksaanwijzing e-motion M25).
- Open de afdekking [18] van de bedieningseenheid.
- Draai met **maximaal een halve omdraaiing** de drie schroeven [25] aan de achterzijde van de bedieningseenheid los. Gebruik hiervoor een inbusleutel, sleutelbreedte 2,5.
- Draai de ring [24] tot de indicatie [23] zich op de gewenste positie bevindt. Draai de drie schroeven [25] daarna voorzichtig aan tot de ring [24] niet meer kan worden gedraaid.
- Sluit de afdekking [18] van de bedieningseenheid.

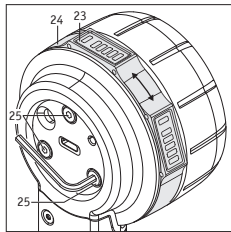

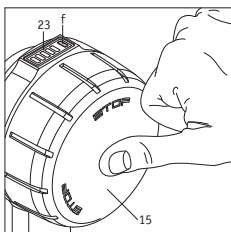

#### 4. Het systeem inschakelen

Bij gebruik van de bedieningseenheid wordt de e-motion in de zogenoemde Cruise Mode gezet. Om te beginnen rijden, moeten de twee e-motion wielen en de bedieningseenheid worden ingeschakeld. Voer hiervoor de hierna vermelde stappen achtereenvolgens uit:

- Schakel alle Bluetooth®-apparaten in de onmiddellijke omgeving uit, om het tot stand brengen van de verbinding tussen de aandrijf- en de bedieningseenheid niet te storen.
- Schakel de twee e-motion wielen in (zie gebruiksaanwijzing e-motion M25). Als deze zich in stand-bymodus bevinden (middelste witte led knippert om de 10 seconden kort) kan een verbinding met het apparaat worden opgebouwd.
- Schakel de bedieningseenheid in (deze moet zich in de houder [21] bevinden) door ca. 1 seconden op de knop [15] ervan te drukken.
- De led [f] signaleert nu de capaciteit van de accu van de bedieningseenheid in verschillende kleuren (zie hoofdstuk 12.2). Als de led [f] blauw knippert, wordt geprobeerd om per Bluetooth® een verbinding met de aandrijfeenheid tot stand te brengen.
- Als binnen 30 seconden geen Bluetooth®-verbinding tot stand komt, knippert de led [f] 10 seconden lang rood. Daarna wordt de bedieningseenheid uitgeschakeld.
- Als de Bluetooth®-verbinding tussen aandrijf- en bedieningseenheid tot stand komt, brandt de led [f] van de bedieningseenheid continu groen. Voor de verklaring van de kleur zie hoofdstuk 12.2). Ook wordt de capaciteit van de accu van de aandrijfeenheid weergegeven.

Als bij de bovenvermelde stappen geen Bluetooth®-verbinding tot stand komt, kan dit de volgende oorzaken hebben:

#### Accu's van de twee e-motion wielen zijn leeg

Als het bedieningstoestel nog verbinding heeft met de wielen, verschijnt afhankelijk van de laadtoestand ofwel een waarschuwingsled oranje (accu wielen zwak maar niet helemaal leeg) of een fout-led rood (accu's wielen helemaal leeg) en het bedieningstoestel wordt na 10 seconden uitgeschakeld. Als geen verbinding tot stand komt, verschijnt eveneens de fout-led rood en het bedieningstoestel wordt na 10 seconden automatisch uitgeschakeld.

### Accu van de bedieningseenheid is leeg

Als de accu niet voldoende capaciteit meer heeft, knippert bij het inschakelen van de bedieningseenheid in de indicatie [23] de led [f] kort. Daarna wordt het systeem volledig uitgeschakeld. Laad de accu op zoals in hoofdstuk 10 beschreven.

### Storing in het systeem

Zie hierover de verklaringen in hoofdstuk 12.3

### Storing door Bluetooth®-apparaten

Controleer of alle Bluetooth®-apparaten in de onmiddellijke omgeving uitgeschakeld zijn.

Als dit het geval is en er ondanks meerdere pogingen geen verbinding tussen de aandrijf- en bedieningseenheid tot stand komt, neem dan contact op met uw specialist.

### 5. Rijden met de bedieningseenheid (Cruise Mode)

Als de twee e-motion wielen en de bedieningseenheid met Bluetooth® zijn verbonden, kan het rijden beginnen. Let hierbij op het volgende:

- De e-motion kan in Cruise Mode (uit het perspectief van de bestuurder gezien) alleen vooruit, niet achteruit rijden. Breng de e-motion wielen daarom altijd aan de juiste kant aan! Af fabriek is op elk wiel reeds een sticker voor links/rechts (rijrichting van de rolstoel) aangebracht. Als de wielen niet aan de juiste kant worden aangebracht, bestaat het gevaar dat de rolstoel achteruit rijdt. Er bestaat gevaar voor letsel!
- De bedieningseenheid heeft geen remfuncties. Het sturen van de rijrichting en het afremmen van de rolstoel vindt plaats met de twee grijpbanden [5] van de e-motion wielen.
- Door het selectiewiel voor snelheid [16] naar voren te draaien, zet de e-motion zich in beweging. Hoe verder u het selectiewiel naar voren draait, des te sneller verplaatst de rolstoel zich.
- Aan het selectiewiel voor snelheid [16] kan eindeloos worden gedraaid. Als de maximale snelheid is bereikt, kan de snelheid echter niet verder worden verhoogd.
- Om de snelheid te reduceren, moet u het selectiewiel voor snelheid [16] tegen de rijrichting in draaien.
- Om na het uitschakelen van de aandrijving de rolstoel volledig tot stilstand te brengen, moet u deze zoals u dat gewend bent afremmen met de grijpbanden.
- U kunt de Cruise Mode ook activeren terwijl de rolstoel al in beweging is. Hierbij wordt als startsnelheid voor

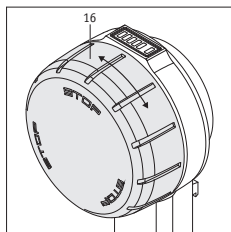



de Cruise Mode de actuele snelheid van de rolstoel gebruikt. Door draaien aan het selectiewiel voor snelheid [16] in rijrichting of tegen de rijrichting in kunt u de Cruise-snelheid sneller of langzamer instellen.



De basis voor de continue aandrijvingsondersteuning van de e-motion is een actieve Bluetooth®-verbinding tussen de bedieningseenheid en de e-motion wielen. Als deze Bluetooth®-verbinding wordt onderbroken, gaan de twee e-motion wielen automatisch naar vrije loop. De krachtondersteuning via de grijpbanden is daarbij nog steeds beschikbaar. Zo kan de rolstoelgebruiker steeds op noodsituaties reageren, door het systeem zoals een handmatige rolstoel met de grijpbanden te bedienen. Als de Bluetooth®-verbinding werd onderbroken, moet deze handmatig opnieuw tot stand worden gebracht (zie hoofdstuk 4).

Het geheel van de gebruikte technologieën garandeert een goede “Quality of Service (QoS)” voor de Bluetooth®-verbinding. De verbinding met de app verloopt via dezelfde Bluetooth®-module. De Bluetooth®-verbinding is dankzij de meest actuele versleuteling en rekening houdend met de “Sweyn Tooth-zwakke plekken” uiterst veilig.

Een onderbreking van de Bluetooth®-verbinding kan verschillende oorzaken hebben.

De e-motion heeft de EMC-controle conform ISO 7176-21 inclusief de actieve Bluetooth®-verbinding en de controle van de “Wireless Coexistence” conform ANSI C63.27:2017 met succes doorstaan. Daarom zijn onderbrekingen in een huishoudelijke of kantooromgeving uiterst onwaarschijnlijk. We kunnen echter niet alle mogelijke grote storingsbronnen voorspellen. Toch is het zeer onwaarschijnlijk dat de Bluetooth®-verbinding door andere storingsbronnen, bijv. diefstalbeveiligingssystemen, kan worden onderbroken.

Moedwillige hackeraanvallen kunnen op de markt voor medische apparatuur niet volledig worden uitgesloten. Een aanval kan proberen om het apparaat te doen crashen, door bijv. via de zogenoemde “SweynTooth-zwakke plek” ernstige storingen te veroorzaken, die tot een “denial of service”-toestand leiden. Als de Bluetooth®-verbinding van uw e-motion door een aanval is onderbroken, stopt het systeem de rijondersteuning om het systeem in een veilige toestand te brengen. In elk geval wordt de verbinding onderbroken; u kunt te allen tijde reageren om gevaarlijke situaties te vermijden door het systeem zoals een handmatige rolstoel aan te drijven en zo de gevarezone te verlaten.



Houd er rekening mee dat u met de e-motion in vrije loop buiten de Cruise Mode (bijv. bij bergaf rijden) aanzienlijk hogere snelheden kunt bereiken dan de Cruise Mode toelaat. Als u in deze situatie de Cruise Mode met de bedieningseenheid activeert, resulteert dit in een zeer abrupte reductie van de snelheid tot de maximale Cruise-snelheid. Er bestaat verhoogd gevaar om naar voren uit de rolstoel te vallen!



De afzonderlijke niveaus van het selectiewiel voor snelheid kunnen met de e-motion Mobility App specifiek worden ingesteld. Lees hierover de betreffende paragrafen van de gebruiksaanwijzing van de e-motion Mobility App.



Als het verschil tussen actuele rijnsnelheid en maximale Cruise Mode-snelheid te groot is (meer dan ca. 4 km/h), kan de Cruise Mode niet worden geactiveerd met de bedieningseenheid.

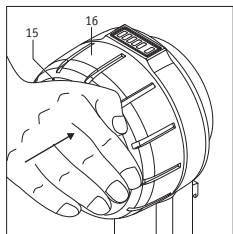

## 6. Noodstop bij gevarensituaties

Elke rolstoelgebruiker is erin geoefend om zijn rolstoel in gevaarlijke situaties onmiddellijk tot stilstand te brengen, door deze met de grijpbanden af te remmen.

Om uw rolstoel tijdens het rijden in Cruise Mode in gevaarlijke situaties snel en veilig tot stilstand te brengen, zijn er twee mogelijkheden:

- Druk op de buitenkant van de aan/uit-knop [15]. De twee e-motion wielen schakelen daardoor in vrije loop met krachtondersteuning, de bedieningseenheid wordt echter **niet** uitgeschakeld, maar bevindt zich nog steeds in ingeschakelde toestand!
- Rem de rolstoel vervolgens met de grijpbanden zo snel mogelijk af tot volledige stilstand.
- Als alternatief is er de mogelijkheid om in gevaarlijke situaties de rolstoel direct via de grijpbanden van de twee e-motion wielen af te remmen. Hiervoor moeten de grijpbanden tegelijkertijd tegen de rijrichting in worden bewogen. De twee e-motion wielen schakelen daardoor in vrije loop met krachtondersteuning. De bedieningseenheid wordt **niet** uitgeschakeld, maar bevindt zich nog steeds in ingeschakelde toestand! Het is hierbij mogelijk noodzakelijk om de grijpbanden wat langer (ca. 1 seconde lang) tegen de rijrichting te bewegen om de Cruise Mode uit te schakelen.



Bij botsing tegen een hindernis schakelen de e-motion wielen de Cruise Mode snel uit.



**Door kort drukken (minder dan 1 seconde) op de aan/uit-knop [15] worden noch de bedieningseenheid, noch de twee e-motion wielen uitgeschakeld. Dit is te zien aan de brandende leds. Dit betekent dat de e-motion wielen onmiddellijk weer starten, zodra aan het selectiewiel voor snelheid [16] (mogelijk per vergissing) wordt gedraaid. Daarom moet u bij een noodstop de twee e-motion wielen volledig uitschakelen (zie hoofdstuk 9) tot veilig verderrijden mogelijk is.**

## 7. De ondersteuningstrap wisselen

Als de bedieningseenheid is ingeschakeld en er een Bluetooth®-verbinding bestaat met de twee e-motion wielen, kan ter ondersteuning voor de handmatige, restkrachtondersteunende rijmodus tussen ondersteuningstrap 1 en 2 worden gewisseld. Hiervoor moet telkens tweemaal kort worden gedrukt (dubbele klik) op de aan/uit-knop [15].

Bij het inschakelen bevindt zich de e-motion steeds in de ondersteuningstrap die voor de laatste uitschakeling was geactiveerd.



In functie van de ondersteuningstrap die is geactiveerd en ingesteld, kan de maximaal mogelijke Cruise-snelheid variëren, bijvoorbeeld maximaal 4 km/h in ondersteuningstrap 1, rijprofiel standaard.

## 8. Gebruik van de optionele ECS-afstandsbediening of de Mobility App

Zowel de optionele ECS-afstandsbediening als de Mobility App kunnen met de e-motion worden gebruikt. Om technische redenen is het echter niet mogelijk om tegelijkertijd de bedieningseenheid te gebruiken. Alleen de bedieningseenheid, de ECS-afstandsbediening of de Mobility App kan telkens met de twee e-motion wielen communiceren.

Als u de ECS-afstandsbediening of de Mobility App wilt gebruiken, moet de bedieningseenheid van tevoren worden uitgeschakeld (zie hoofdstuk 9). De twee e-motion wielen bevinden zich dan in de stand-by-modus en kunnen met de ECS-afstandsbediening of de Mobility App met vrijgeschakelde ECS-functie worden verbonden en geactiveerd.

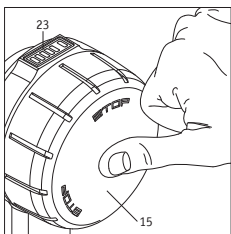

## 9. De bedieningseenheid uitschakelen

Als de bedieningseenheid wordt uitgeschakeld, worden de e-motion wielen in stand-bybedrijf gezet.

Als de bedieningseenheid is ingeschakeld, kunnen hiermee de twee e-motion wielen worden uitgeschakeld of in de stand-by-modus worden gezet.

- Door kort drukken op de aan/uit-knop [15] worden de twee e-motion wielen in vrije loop met restkrachtondersteuning geschakeld. De bedieningseenheid blijft hierbij ingeschakeld.
- Als de aan/uit-knop [15] langer dan 2 seconden wordt ingedrukt, worden zowel de twee e-motion wielen als de bedieningseenheid in stand-by-modus gezet. Op de bedieningseenheid gaan hierbij alle leds uit. Op de twee e-motion wielen brandt de middelste led van de accu-indicatie om de 10 seconden kort, om aan te geven dat de stand-by-modus actief is.
- Afhankelijk van de in de wielen ingestelde tijd voor automatische zelfuitschakeling (zie hoofdstuk 13) schakelt ook de bedieningseenheid uit. Deze kan vervolgens door drukken op de aan/uit-knop [15] weer worden ingeschakeld. De twee e-motion wielen worden daarbij eveneens automatisch uit de stand-by-modus in rijklare toestand gezet.



**Bij reizen, met name bij vlieg reizen, moet de bedieningseenheid in stand-by-modus worden gezet en de twee e-motion wielen volledig worden uitgeschakeld! Meer informatie over het onderwerp vlieg reizen en over de vliegmodus vindt u in de gebruiksaanwijzing M25 en in de app.**

## 10. De accu's van de bedieningseenheid opladen

### 10.1 Aanwijzing over de opladers

Alber levert voor de bedieningseenheid geen afzonderlijke oplader. Om de accu van de bedieningseenheid op te laden, kan een in een elektrospciaalzaak verkrijgbare USB-voedingseenheid worden gebruikt. Deze moet aan de volgende technische parameters voldoen:

- maximaal +5 volt gelijkspanning
- maximaal 1,5 ampère stroomsterkte
- Aansluiting voor een laadkabel USB type A  
(de laadkabel wordt meegeleverd met de DuoDrive)

Als alternatief kunnen ook andere in elektrospciaalzaken verkrijgbare USB-voedingseenheden worden gebruikt, die voldoen aan de norm USB 2.0 of USB 3.0. Daarbij is het echter mogelijk dat de bedieningseenheid het opladen weigert, indien de gebruikte oplader niet compatibel is.



**Opladers met een spanning van meer dan 5V mogen in geen geval gebruikt worden!  
Gevaar voor vernieling van de elektronica door overspanning.**

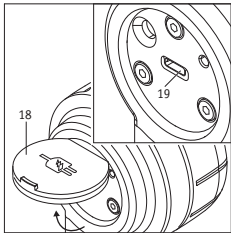

### 10.2 Laadproces

- Open de afdekking [18] en steek de USB-kabel van de oplader in de laadbus [19]. De Bluetooth®-verbinding met de wielen wordt hierbij automatisch onderbroken. Rijden met de e-motion is nu alleen nog in vrije loop (met krachtondersteuning) mogelijk.
- Het opladen start, de led [f] van de bedieningseenheid knippert groen.
- Als het opladen is afgesloten, brandt de led [f] continu groen.
- Voer de laadprocedure uit volgens de gebruiksaanwijzing van de oplader.
- Na afloop van het laadproces: Verwijder de USB-kabel van de oplader uit de bedieningseenheid.
- Schakel de bedieningseenheid weer in (zie hoofdstuk 4) om de Cruise Mode opnieuw te activeren.



**Neem bij het opladen ook de instructies in de bedieningshandleiding van de gebruikte oplader in acht.**



Vóór het begin van het laadproces moet de rolstoel met zijn vastzetremmen tegen onopzettelijk weggrollen beveiligd worden.



In de bedieningseenheid zijn onderhoudsvrije, herlaadbare lithium-ionenaccu's ingebouwd. Deze kunnen om veiligheidsredenen niet door de rolstoelgebruiker verwijderd worden, maar moeten indien noodzakelijk door de geautoriseerde specialist worden gedemonteerd en door nieuwe accu's vervangen worden. Lees vóór ingebruikname en ook voordat u met het laadproces begint, de veiligheidsinstructies en waarschuwingen.



De accu van de bedieningseenheid moet steeds volledig worden opgeladen om bij het rijden de maximale actieradius te bereiken.

## 11. Bijkomende weergaven van de bedrijfstoestanden op het e-motion wiel bij het rijden in Cruise Mode

(volledig overzicht zie gebruiksaanwijzing e-motion M25)

Bedrijfs-toestand	Signalisatie (te herkennen aan)	Activeren van de Cruise Mode door	Stroomverbruik van de accu's
Cruise Mode bedieningseenheid	Weergave van de ladingstoestand van de accu's door led-indicatie [1] aan het aandrijf wiel en aan de bedieningseenheid.	Draaien aan het selectie-wiel voor snelheid [16]	Actieradius tot 15 km (op een vlakke ondergrond)  Werkelijk stroomverbruik afhankelijk van Cruise-snelheid, gewicht van de gebruiker en terrein.
Cruise Mode	Weergave van de snelheid in de Cruise Mode-functie van de e-motion Mobility App tegen meerprijs	Enmaal aanduwen, Cruise-snelheid wordt ingelogd	Actieradius tot 15 km (op een vlakke ondergrond)  Werkelijk stroomverbruik afhankelijk van Cruise-snelheid, gewicht van de gebruiker en terrein.

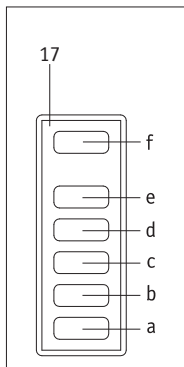

## 12. Weergaven en foutmeldingen op de bedieningseenheid

### 12.1 Laadtoestand van de accu's van de e-motion wielen

Als de bedieningseenheid met de aandrijfwielen is verbonden, wordt op de indicatie [17] de laadtoestand van de zwakkere accu als volgt weergegeven:

Led [a] knippert: acculaadtoestand <10 %

Led [a] brandt: acculaadtoestand > 10 %

Leds [a] en [b] branden: acculaadtoestand > 20 %

Leds [a], [b] en [c] branden: acculaadtoestand > 40 %

Leds [a], [b], [c] en [d] branden: acculaadtoestand > 60 %

Leds [a], [b], [c], [d] en [e] branden: acculaadtoestand > 80 %

### 12.2 Laadtoestand van de accu van de bedieningseenheid

De laadtoestand van de accu van de bedieningseenheid wordt uitsluitend in de indicatie [17] door de led [f] weergegeven.

Led [f] brandt continu groen: accucapaciteit > 20-100 %

Led [f] brandt continu geel: accucapaciteit > 10-20 %

Led [f] brandt continu rood: Accucapaciteit > 2-10 %

Led [f] knippert continu rood: accucapaciteit < 2%, accu bijna leeg

### 12.3 Fout- en waarschuwingmeldingen op de bedieningseenheid

Fout- en waarschuwingmeldingen worden op de led-indicatie [1] op het desbetreffende wiel weergegeven (zie gebruiksaanwijzing e-motion M25).

- Bij het optreden van een ernstige fout die verdueren met de e-motion wielen verhindert, knippert de led [f] rood. Controleer de led-indicatie [1] aan het desbetreffende e-motion wiel voor een precieze identificatie van de fout. Als alternatief kan het wiel worden verbonden met de e-motion Mobility App om de fout te analyseren.
- Bij het optreden van een waarschuwing waarbij verdueren mogelijk is, knippert de led [f] geel. Controleer de led-indicatie [1] aan het desbetreffende e-motion wiel voor een precieze identificatie van de fout.
- Bij een fout aan de bedieningseenheid brandt de led [f] rood. De bedieningseenheid schakelt daarna na 10 seconden volledig uit.

### **13. Automatische zelfuitschakeling**

Om energie te besparen zijn aan de e-motion wielen en de afstandsbediening tijden toegekend, waarna een automatische zelfuitschakeling plaatsvindt. De in de fabriek ingestelde waarde voor de automatische zelfuitschakeling bedraagt 60 minuten. Deze waarde kan door uw specialist worden gewijzigd.

Op het moment van de zelfuitschakeling wordt ook de bedieningseenheid gedeactiveerd. Vanaf dat moment is er geen actieve Bluetooth®-verbinding meer tussen bedieningseenheid en de e-motion wielen. Deze bevinden zich dan in het zogenoemde stand-bybedrijf.

Om het systeem weer in bedrijf te stellen, kunnen de e-motion wielen via de bedieningseenheid binnen 48 uur weer worden ingeschakeld.

Als de wielen zich langer dan 48 uur in stand-bybedrijf hebben bevonden, moeten deze direct met de aan/uit-knop [2] worden ingeschakeld.

### **14. Pairing**

#### **14.1 Algemene aanwijzingen**

Als u de e-motion samen met de bedieningseenheid hebt aangekocht, is deze reeds ingesteld op de twee wielen en kan meteen in bedrijf worden gesteld. Als de bedieningseenheid bij een reparatie werd vervangen, moet deze opnieuw op de e-motion wielen worden afgesteld.

Omwille van de cyberveiligheid, d.w.z. ter beveiliging tegen hacker-aanvallen, is voor het paren van de bedieningseenheid een smartphone met de e-motion Mobility App vereist. Deze kan kosteloos worden gedownload in de Apple App Store of in de Google Play Store door te zoeken op "e-motion M25".



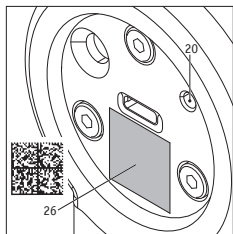

## 14.2 Pairing van de e-motion wielen met de bedieningseenheid

- Start de e-motion M25 Mobility App op uw smartphone en breng, als dit nog niet was gebeurd, een verbinding tot stand met de e-motion wielen.
- Selecteer in het menu “Instellingen” de functie “Bedieningstoestel vervangen”. De camera van uw smartphone wordt automatisch gestart.
- Open de afdekking [18] aan de achterkant van de bedieningseenheid en scan de QR-code op de sticker [26].
- Er verschijnt opnieuw een aanwijzing in de app, die u met OK moet bevestigen.
- Vervolgens knipperen alle 5 segmenten van de led-accu-indicatie van beide e-motion wielen wit.

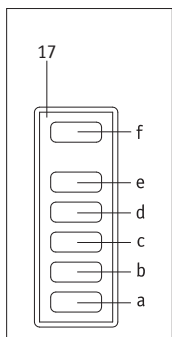

U kunt nu beginnen met de pairing van de bedieningseenheid.

- Schakel de bedieningseenheid nu in met de aan/uit-knop (zie hoofdstuk 4).
- Druk onmiddellijk daarna op de pairing-knop [20] aan de achterzijde van de bedieningseenheid gedurende minstens drie seconden met een smal of niet-puntig voorwerp (bijv. balpen), tot op de indicatie [17] de led [f] blauw en de leds [b] en [d] wit knipperen.
- Zodra de twee e-motion wielen van de bedieningseenheid herkend zijn (dit proces kan meerdere seconden duren), brandt de led [f] groen. De leds [a] tot [e] geven de accutoestand van het wiel met de laagste capaciteit aan.
- Het pairing-proces is correct afgesloten, de bedieningseenheid kan nu samen met de e-motion wielen worden gebruikt.



Het pairing-proces is slechts mogelijk zolang de led-accu-indicaties van de twee e-motion wielen knipperen. Als de voorgeschreven tijd wordt overschreden, moet u de procedure herhalen. Als u geen QR-code op de e-motion wielen of op de bedieningseenheid vindt of deze niet kunt scannen, neemt u contact op met uw specialist of met het Alber Service Center.



Als u de bedieningseenheid aan de linker montagezijde van de rolstoel gebruikt, is hiervoor een software-instelling door uw specialist vereist.

## 15. Technische gegevens van de bedieningseenheid

Celtype:	lithium-ionen 18650
Nominale spanning:	3,6 VDC
Nominale capaciteit:	2,6 Ah
Nominale energie	9,36 Wh
Laadtemperatuur:	0° C tot +45° C
Bedrijfstemperatuur:	-25° C tot +50° C
Beschermingsgraad:	IPx4
Gewicht incl. accu:	0,25 kg

## 16. Minimale eisen aan de oplader (niet meegeleverd)

Uitgangsspanning:	maximaal +5 volt
Nominale uitgangsstroom:	maximaal 1,5 ampère
Aansluiting voor laadkabel:	USB type A (de laadkabel wordt meegeleverd met de DuoDrive)

## 17. Veiligheids- en gevarenaanwijzingen voor het rijden met de e-motion



Lees de veiligheids- en gevarenaanwijzingen vanaf hoofdstuk 3 in de gebruiksaanwijzing van de e-motion M25 en volg ze op.

## 18. Bijkomende veiligheidsinstructies bij het rijden in Cruise Mode (rijden met gebruik van de bedieningseenheid resp. de Mobility Plus App)

- Overtuig u er voor het begin van de rit van dat de vastzetremmen van uw rolstoel correct werken en zo ongewild weggrollen wordt voorkomen. Als dit niet het geval is, neem dan contact op met uw specialist.
- Breng de e-motion wielen altijd aan de juiste kant aan! Af fabriek is op elk wiel reeds een sticker voor links/rechts (rijrichting van de rolstoel) aangebracht. Als de wielen niet aan de juiste kant worden aangebracht, bestaat het gevaar dat de rolstoel achteruit rijdt. Er bestaat gevaar voor letsel!
- Als u omwille van een defect een wiel of een bedieningseenheid moet vervangen, moet u er bij het opnieuw pairen via de smartphone-app op letten dat de wielen overeenkomstig de stickers aan de juiste kant van de rolstoel worden aangebracht. Markeer de nieuwe wielen indien nodig met extra stickers of een merkstift.
- Activeer altijd eerst de vastzetremmen van uw rolstoel, vooraleer u de bedieningseenheid in de daarvoor bestemde houder aan de rolstoel plaatst.
- Schakel de bedieningseenheid pas in wanneer u de bedieningseenheid correct hebt aangebracht!
- Voor het gebruik van de Cruise Mode in de openbare ruimte moet u eerst in een veilige omgeving zonder gevaren vertrouwd raken met de rijeigenschappen. Ontwikkel een gevoel voor het gebruiken van continu rijden, het starten van richtingswijzigingen tijdens continu rijden, bij het versnellen naar een hogere continue snelheid, het afremmen en het gedrag tijdens een noodstop. Deze fundamentele rijsituaties moet u uitvoerig getest en aangeleerd hebben, voordat u de openbare weg opgaat.
- Achteruit rijden in Cruise Mode is niet mogelijk. Wissel hiervoor naar de krachtondersteunde handmatige rijmodus.
- Het sturen van de rolstoel tijdens het rijden in Cruise Mode en het afremmen vindt plaats met de grijpbanden.
- Bij geactiveerde Cruise Mode moeten uw handen altijd in de buurt van de grijpbanden gepositioneerd zijn, om op tijd richtingswijzigingen te kunnen maken en de rolstoel veilig te kunnen stoppen.
- Tijdens het rijden in Cruise Mode moeten uw handen zich steeds in de buurt van de grijpbanden bevinden, om bij een eventuele uitschakeling van de Cruise Mode de rolstoel snel met de handen te kunnen afremmen. Als Cruise Mode wordt gedeactiveerd, bevinden de e-motion wielen zich in vrije loop; de krachtondersteuning blijft echter beschikbaar.

- Bij het rijden op hellingen kan de Cruise Mode per vergissing worden gedeactiveerd, wanneer de Bluetooth®-verbinding met de smartphone wordt onderbroken of als beide grijpbandsensoren door een schok een rijsignaal ontvangen. Bij gedeactiveerde Cruise Mode bevinden de e-motion wielen zich weer in vrije loop en kan de snelheid van de rolstoel op hellingen toenemen. Houd bij het rijden op stijgingen en dalingen uw handen in de buurt van de grijpbanden en blijf voorbereid om te remmen.
- De Cruise Mode mag alleen geactiveerd worden door de persoon die in de rolstoel zit. Onbevoegde personen, die geen kennis hebben van de functie van de Cruise Mode, mogen de functie niet activeren of gebruiken.

Ihre Alber-Vertretung / Your Alber representative / Votre représentation Alber /  
Vostra rappresentanza Alber / Su representación Alber / Din Alber representant /  
Din Alber-agenturene / Uw distributeur Alber / Deres Alber-repræsentation

© Alber, Albstadt



**Alber GmbH**

Vor dem Weißen Stein 14

72461 Albstadt-Tailfingen

Telefon +49 (0)7432 2006-0

Telefax +49 (0)7432 2006-299

info@alber.de

www.alber.de